



Руководство пользователя

Русский

APC Smart-UPS®

2200/3000 VA
100/120/230 В~

Источник бесперебойного питания
в вертикальном исполнении

Введение

О данном источнике бесперебойного питания

Источник бесперебойного питания (UPS) компании APC разработан для защиты Вашего электронного оборудования от перерывов в сетевом энергоснабжении, снижений напряжения в сети, кратковременных провалов и скачков напряжения и тока. Источник бесперебойного питания (UPS) отфильтровывает небольшие помехи в сети электропитания и изолирует Ваше электронное оборудование от больших помех путем внутреннего отключения от сети электропитания. UPS обеспечивает бесперебойную подачу питания от внутренней батареи до возвращения сетевого питания на безопасный уровень или до полной разрядки батареи.

Установка

Распаковка

Перед установкой источника бесперебойного питания прочтите Руководство по технике безопасности.

Проверьте полученный ИБП. В случае обнаружения повреждений уведомите об этом грузоперевозчика и поставщика оборудования.

Упаковка подлежит утилизации; сохраните ее для повторного использования или ликвидируйте надлежащим образом.

Проверьте содержимое упаковки:

- | | | |
|---|---|--|
| <ul style="list-style-type: none"> • ИБП • Разъем EPO • В комплект документации ИБП входят: • документация на изделие • требования безопасности • гарантийные обязательства | <p><i>Модели на 120/230 В:</i></p> <p>Дополнительно в комплект документации ИБП входят:</p> <ul style="list-style-type: none"> • компакт-диск с руководствами пользователя для Smart-UPS® • компакт-диск "PowerChute®" • кабели последовательного интерфейса и универсальной последовательной шины (USB) | <p><i>Модели на 230 В:</i></p> <p>Дополнительно в комплект документации ИБП входят:</p> <ul style="list-style-type: none"> • кабель питания • дополнительный кабель питания (для покупателей из Великобритании) • сетевой штепсель • соединительные кабели IEC |
|---|---|--|

Условия эксплуатации ИБП

Учитывая значительный вес ИБП, размещайте его на достаточно надежном основании.

Не используйте источник бесперебойного питания в помещениях с повышенной запыленностью или с выходящими за допустимые пределы значениями температуры или влажности:

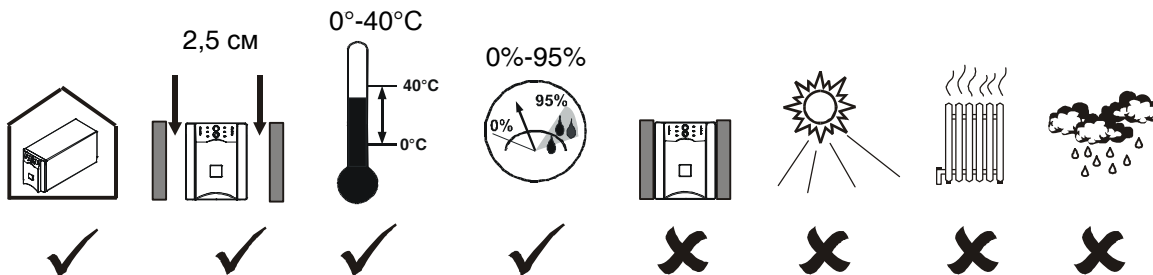

Подключение модуля батареи

Вставьте разъем батареи в гнездо батареи и дважды сильно нажмите. Когда разъем частично войдет в гнездо, Вы услышите щелчок. Сильно нажмите второй раз. Когда разъем полностью войдет в гнездо батареи, Вы услышите второй щелчок.

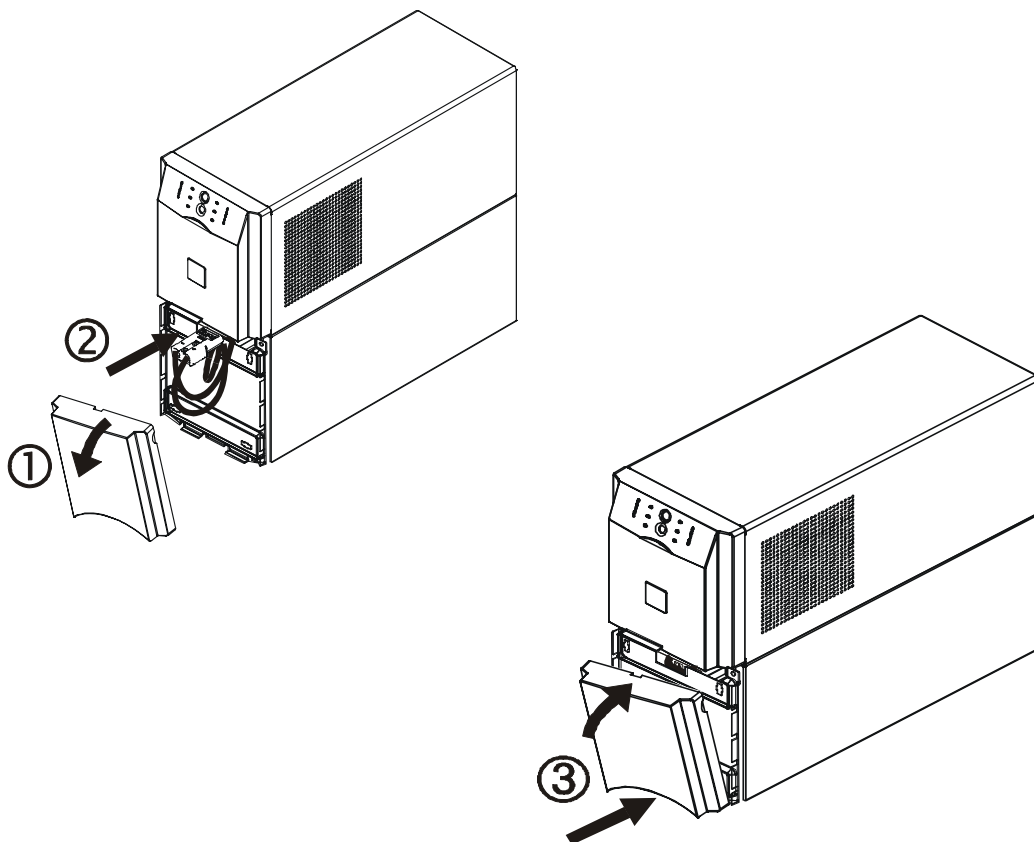

Ввод в эксплуатацию

Подключение оборудования и питания к ИБП

1. Источник бесперебойного питания имеет винт ограничителя переходных напряжений (TVSS) , расположенный на задней панели и предназначенный для подключения заземления устройств подавления выбросов напряжения, таких как устройства защиты телефонной или сетевой линии.

Перед подключением заземляющего провода, убедитесь, что источник бесперебойного питания НЕ подключен к сети или батарее.

2. Подсоедините оборудование к ИБП.
3. Установите дополнительные принадлежности в разъем Smart-Slot.
4. Включайте ИБП только в двухполюсную трехпроводную розетку с заземлением. Избегайте применения удлинителей.
 - *Модели на 230 В:* Кабель сетевого питания поставляется с комплектом документации ИБП. Перед подключением сетевого питания подключите заземление (не обязательно) к винту ограничителя переходных напряжений (TVSS).
5. *Модели на 120 В:* Проверьте светодиодный индикатор **НЕПРАВИЛЬНЫЙ** ЭЛЕКТРОМОНТАЖ , расположенный на задней панели. Он загорается, если ИБП подсоединен к сетевой розетке с неправильно выполненным электромонтажом (см. *Поиск и устранение неисправностей*).
6. Включите все подсоединенное оборудование. Это позволит использовать ИБП в качестве главного выключателя/выключателя питания. Убедитесь, что все подсоединенное оборудование включено.

Задние панели

100/120 В~ 2200 ВА

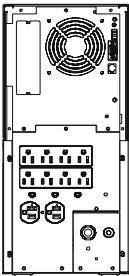

100/120 В~ 3000 ВА

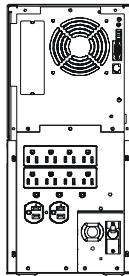

230 В~ 2200/3000 ВА

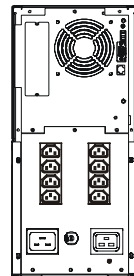

Включение ИБП

1. Для включения ИБП нажмите кнопку  на передней панели.
 - Батарея заряжается до 90% своей емкости за первые четыре часа нормальной работы. Во время этого начального периода *не следует* ожидать полного времени автономной работы от батареи.
 - Значения времени работы батарей см. на сайте APC: www.apc.com.
2. Для обеспечения оптимальной защиты компьютерной системы установите программное обеспечение PowerChute Smart-UPS.

Подключите ИБП к локальной сети (если предусмотрено)

Порты связи

ПОСЛЕДОВАТЕЛЬНЫЙ ПОРТ

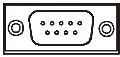

ПОРТ USB



Модели на 120/230 В: Для подключения к последовательному порту используйте только кабель из комплекта поставки. Стандартный кабель последовательного интерфейса несовместим с ИБП.

Модели на 100 В: Вы можете приобрести программное обеспечение и кабели как дополнение к источнику бесперебойного питания. Информацию по дополнительному оборудованию см. на сайте APC www.apc.com.

Нельзя использовать одновременно последовательный порт и порт USB.

Аварийное выключение питания

Функция аварийного выключения питания (EPO – emergency power off) настраивается пользователем. EPO обеспечивает дистанционное незамедлительное обесточивание подключенного оборудования без перевода в режим работы от батареи.

1. Используйте соединитель EPO, входящий в комплект ИБП.
2. Используйте нормально открытый контакт для подключения контакта +24 к контакту IN.
3. Подключите четырехконтактный разъем к системе EPO.

ПОРТ EPO
(расположен на задней панели)



Разъем EPO

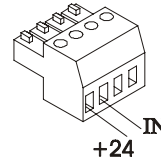

Интерфейс EPO является цепью безопасного сверхнизкого напряжения (SELV – Safety Extra Low Voltage). Подключайте его только к цепям SELV. Интерфейс EPO осуществляет контроль над цепями без определенного потенциала. Такие замыкающие цепи могут быть выполнены при помощи выключателя или реле, надлежащим образом изолированного от сети. Во избежание повреждения ИБП не подключайте интерфейс EPO к любой цепи, отличной от цепи с замыкающим контактом.

Используйте следующие типы кабелей для подключения ИБП к переключателю аварийного отключения питания.

- CL2: Кабель класса 2 общего назначения.
- CL2P: Пожаростойкий кабель для использования в коробах, вентиляционных камерах и других местах, служащих для вентиляции.
- CL2R: Шахтовый кабель для вертикальной прокладки в шахтах между этажами.
- CLEX: Кабель ограниченного применения для использования в жилых помещениях и кабельных каналах.
- Для установки в Канаде: Используйте только сертифицированные CSA кабели типа ELC (кабель цепи управления сверхнизкого напряжения).
- Для установки в других странах: Используйте стандартные кабели низкого напряжения в соответствии с государственными и местными правилами.



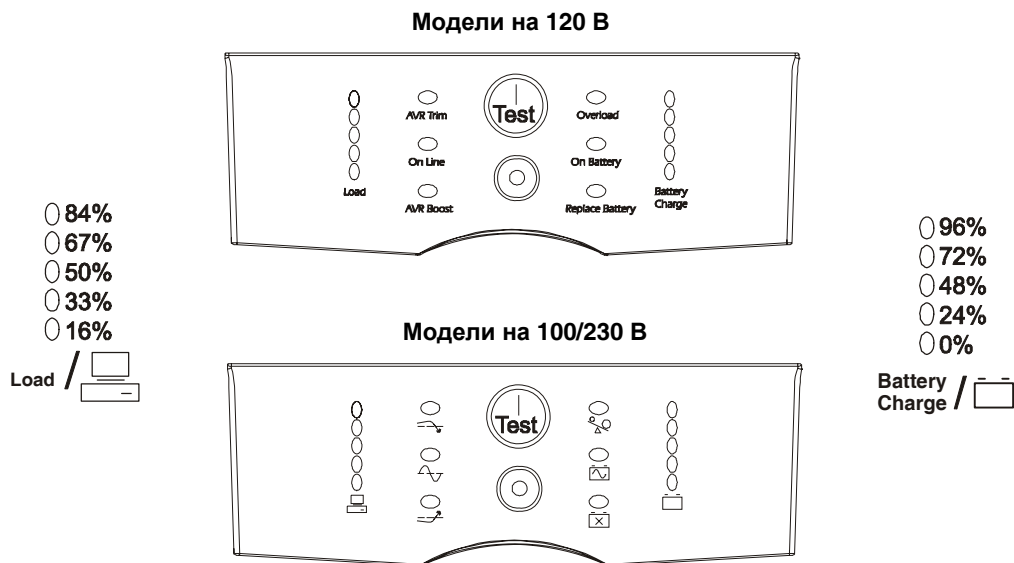

Эксплуатация





Панели управления



Индикаторы панели управления и функциональные кнопки

| Индикатор | Название индикатора | Описание |
|-----------|--|---|
| | Питание от сети | ИБП осуществляет подачу питания от сети к подключенному оборудованию (см. <i>Поиск и устранение неисправностей</i>). |
| | Режим понижения напряжения | ИБП снижает повышенное сетевое напряжение. |
| | Режим повышения напряжения | ИБП повышает пониженное сетевое напряжение. |
| | Питание от батареи | ИБП осуществляет подачу питания от батареи к подключенному оборудованию. |
| | Перегрузка | Подсоединенное оборудование требует большей мощности, чем номинальная мощность ИБП (см. <i>Поиск и устранение неисправностей</i>). |
| | Заменить батарею/ Батарея отключена | Батарея отключена или требуется замена батареи (см. <i>Поиск и устранение неисправностей</i>). |

| | | |
|--|--|--|
| <p>100V 230V</p> <p>○ 119 ○ 266</p> <p>○ 109 ○ 248</p> <p>○ 100 ○ 229</p> <p>○ 91 ○ 210</p> <p>○ 81 ○ 191</p> <p> </p> <p>120V</p> <p>○ 133</p> <p>○ 123</p> <p>○ 115</p> <p>○ 105</p> <p>○ 98</p> <p>Battery Charge</p> | <p>Диагностика сетевого напряжения</p> | <p>Источник бесперебойного питания обладает функцией диагностики, которая отображает напряжение в электросети. Частью этой операции является самотестирование ИБП. Самотестирование не влияет на показания индикатора сетевого напряжения.</p> <p>Нажмите и удерживайте кнопку  для контроля напряжения при помощи столбчатого индикатора. Через несколько секунд на пятидиодном индикаторе <i>Заряд батареи</i>  справа на панели управления отобразится входное напряжение сети.</p> <p>Значения напряжения см. на рисунке слева (значения не подписаны на самом ИБП).</p> <p>Индикатор на источнике бесперебойного питания отображает напряжение между выведенным значением и следующим большим значением (см. <i>Поиск и устранение неисправностей</i>).</p> |
|--|--|--|



| Функциональная кнопка | Название функции | Функция |
|---|--|--|
|  | Включение питания | Нажмите данную кнопку для включения ИБП. Дополнительные возможности описаны ниже. |
|  | Выключение питания | Нажмите эту кнопку для выключения ИБП. |
| | Самотестирование | <p>Автоматический режим: ИБП автоматически выполняет самотестирование при включении и через каждые две недели после включения (по умолчанию). В процессе самотестирования ИБП в течение короткого времени осуществляет питание подключенного оборудования от батареи.</p> <p>Ручной режим: Нажмите кнопку  и удерживайте ее нажатой в течение нескольких секунд для запуска самотестирования вручную.</p> |
|  | Холодный запуск Модели на 120/230 В | При отсутствии сетевого питания и выключенном ИБП функция холодного запуска включает питание ИБП и подключенного оборудования от батареи (см. <i>Поиск и устранение неисправностей</i>). |

Настройка

Параметры источника бесперебойного питания

Параметры задаются с помощью программного обеспечения PowerChute или дополнительных плат, вставляемых в разъем Smart Slot.

| Функция | Значение, заданное по умолчанию | Возможные варианты значений | Описание |
|---|--|--|--|
| Automatic Self-Test (Автоматическое самотестирование) | Каждые 14 дней (336 часов) | <ul style="list-style-type: none"> Каждые 7 дней (168 часов) Только при включении Без самотестирования | Устанавливает интервал выполнения самотестирования ИБП. |
| UPS ID (Идентификационный код ИБП) | UPS_IDEN | До восьми символов (буквы и цифры) | Присвойте идентификационный код ИБП (например, имя или адрес сервера) для целей управления сетью. |
| Date of Last Battery Replacement (Дата последней замены батареи) | Дата изготовления ИБП | мм/дд/гг | Введите новое значение даты после замены аккумуляторной батареи. |
| Minimum Capacity Before Return from Shutdown (Минимальный заряд батареи, позволяющий возобновить питание) | 0 процентов | <ul style="list-style-type: none"> 0% 15% 30% 45% 50% 60% 75% 90% | Укажите процент зарядки батарей, при котором питание начнет подаваться на подсоединенное оборудование после выключения по причине разрядки батареи. |
| Voltage Sensitivity (Чувствительность к колебаниям напряжения) ИБП определяет искажения напряжения в электрической сети и реагирует на них переключением в режим питания от батареи, чтобы защитить подсоединенное к нему оборудование. | Высокая чувствительность  | <ul style="list-style-type: none">  Горит ярко: высокая чувствительность  Горит тускло: средняя чувствительность  Не горит: низкая чувствительность | Настройте при помощи переключателя VOLTAGE SENSITIVITY (ЧУВСТВИТЕЛЬНОСТЬ К НАПРЯЖЕНИЮ)  (на задней панели). Для этого используйте заостренный предмет (напр. ручку). Примечание: Если качество электропитания низкое, ИБП может часто переключаться в режим работы от батареи. Если подсоединенное к ИБП оборудование может нормально функционировать в таких условиях, выберите пониженный уровень чувствительности, чтобы сохранить емкость батареи и продлить срок ее службы. |
| Alarm Delay (Управление звуковым сигналом) | Enable (Включено) | <ul style="list-style-type: none"> Enable (Включено) Mute (Приглушенно) Disable (Выключено) | Выключает текущий звуковой сигнал или полностью отключает звуковую сигнализацию. |
| Shutdown Delay (Задержка выключения системы) | 90 секунд | <ul style="list-style-type: none"> 0 с 90 с 180 с 270 с 360 с 450 с 540 с 630 с | Задает продолжительность времени от момента получения ИБП команды на выключение системы до фактического обесточивания оборудования. |

| Функция | Значение, заданное по умолчанию | Возможные варианты значений | Описание |
|--|---|--|--|
| Low Battery Warning (Предупреждение о разрядке батареи) |  2 минуты Программный интерфейс PowerChute обеспечивает автоматическое отключение, когда остается около двух минут работы от батарей. |  Горит ярко: предупреждение о разрядке батареи через 2 минуты  Горит тускло: предупреждение о разрядке батареи через 5 минут  Не горит: предупреждение о разрядке батареи через 8 минут | Сигналы предупреждения о разрядке батареи непрерывны, когда остается 2 минуты работы. Для изменения параметров интервала по умолчанию используйте заостренный предмет (например ручку) для нажатия на переключатель VOLTAGE SENSITIVITY (ЧУВСТВИТЕЛЬНОСТЬ К НАПРЯЖЕНИЮ)  (на задней панели), при одновременном нажатии на кнопку  (на передней панели). Задайте интервал между предупреждением о разрядке батареи и выключением системы с учетом времени, необходимого операционной системе или программному обеспечению для корректного завершения работы. |
| Synchronized Turn-on Delay (Синхронизированная задержка включения) | 0 секунд | • 0 с • 240 с • 60 с • 300 с • 120 с • 360 с • 180 с • 420 с | Укажите время ожидания ИБП перед запуском после восстановления сетевого питания (во избежание перегрузки сегмента электросети). |
| High Transfer Point (Верхняя граница сетевого напряжения) | <i>Модели на 100 В:</i> 108 В~ <i>Модели на 120 В:</i> 127 В~ <i>Модели на 230 В:</i> 253 В~ | • 108 В~ • 112 В~ • 110 В~ • 114 В~ • 127 В~ • 133 В~ • 130 В~ • 136 В~ • 253 В~ • 261 В~ • 257 В~ • 265 В~ | Во избежание излишнего использования батареи при работе в сети с постоянно повышенным напряжением установите верхнюю границу сетевого напряжения выше, если подсоединенное оборудование способно работать при таких условиях. |
| Low Transfer Point (Нижняя граница сетевого напряжения) | <i>Модели на 100 В:</i> 92 В~ <i>Модели на 120 В:</i> 106 В~ <i>Модели на 230 В:</i> 208 В~ | • 86 В~ • 90 В~ • 88 В~ • 92 В~ • 97 В~ • 103 В~ • 100 В~ • 106 В~ • 196 В~ • 204 В~ • 200 В~ • 208 В~ | Во избежание излишнего использования батареи при работе в сети с постоянно пониженным напряжением, установите нижнюю границу сетевого напряжения ниже, если подсоединенное оборудование способно работать при таких условиях. |
| Выходное напряжение, В Модели на 230 В | 230 В~ | • 220 В~ • 240 В~ | <i>Только для моделей на 230 В:</i> Устанавливает выходное напряжение источника бесперебойного питания. |

Хранение, техническое обслуживание, транспортировка и ремонт

Хранение

Храните источник бесперебойного питания закрытым в прохладном сухом месте с полностью заряженными батареями.

При температуре от -15°C до $+30^{\circ}\text{C}$ ($5-86^{\circ}\text{F}$) заряжайте батареи БП каждые шесть месяцев.

При температуре от 30° до 45°C ($86-113^{\circ}\text{F}$) заряжайте батареи БП каждые три месяца.

Замена модуля батареи

Источник бесперебойного питания обладает легко заменяемым блоком батарей с поддержкой горячей замены. Так как замена батареи – безопасная операция, не создающая опасности удара электрическим током, батарею ИБП можно заменять под напряжением, не отсоединяя ИБП и подсоединенное оборудование от сети электропитания.

При отключенных батареях подсоединенное оборудование не защищается от перебоев электропитания.

Инструкции по установке блоков батарей см. в руководстве пользователя соответствующей запасной батареи. Информацию по запасным блокам батарей Вы можете получить у поставщика или на сайте APC по адресу www.apc.com/support.

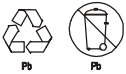

Отправляйте отработавшие батареи на завод по переработке или отправляйте их представителю APC в упаковке батареи, купленной на замену.



Ремонт

В случае возникновения необходимости в ремонте ИБП не возвращайте его поставщику. Вместо этого примите следующие меры.



1. Ознакомьтесь с разделом *Поиск и устранение неисправностей*, чтобы устранить наиболее часто возникающие неполадки.
2. Если проблему невозможно устранить, обратитесь в Службу технической поддержки компании APC через web-сайт компании по адресу www.apc.ru/support.
 - Приготовьте следующую информацию: номер модели ИБП, серийный номер и дату приобретения. Если Вы позвоните в Службу технической поддержки, сотрудник компании APC попросит вас описать проблему и предложит способ ее решения по телефону. Если такое устранение проблемы окажется невозможным, техник сообщит вам номер разрешения на возврат материалов (RMA#).
 - Если срок гарантийного обслуживания ИБП не истек, ремонт выполняется бесплатно.
 - Процедура ремонта или возврата продукции может меняться в зависимости от страны. Инструкции для Вашей страны см. на сайте APC: www.apc.com.
3. Отправляйте ИБП в той упаковке, в которой вы его получили. Если оригинальная упаковка отсутствует, обратитесь на сайт www.apc.com/support за информацией о получении новой упаковки.
 - Надежно упаковывайте ИБП, чтобы избежать повреждения при транспортировке. Не используйте для упаковки пенопласт. Гарантийные обязательства изготовителя не относятся к повреждениям продукции, возникшим во время ее перевозки.
 - **Всегда ОТКЛЮЧАЙТЕ БАТАРЕИ перед отправкой в соответствии с правилами Департамента транспорта США (DOT) и IATA.** Вынимать батарею из ИБП необязательно.
4. Обозначьте номер разрешения на возврат материалов (RMA#) на наружной поверхности упаковки.
5. Отправьте ИБП ценной посылкой с предоплатой по адресу, указанному Службой технической поддержки.

Поиск и устранение неисправностей

Используйте данную таблицу для устранения небольших неполадок при установке и использовании ИБП. Для устранения более сложных неполадок обращайтесь на сайт www.apc.com.

| Проблема и/или ее возможная причина | Решение |
|--|--|
| ИБП не включается | |
| Батарея подключена неправильно. | Проверьте надежность подсоединения разъемов батареи. |
| Кнопка  не нажата. | Нажмите кнопку  один раз для подачи питания на ИБП и подсоединенное оборудование. |
| Источник бесперебойного питания не подключен к источнику сетевого питания. | Убедитесь, что кабель сетевого питания ИБП надежно вставлен на обоих концах. |
| Напряжение в электросети слишком низкое или отсутствует. | Проверьте, что к ИБП подается питание от сети, подключив к розетке настольную лампу. Если лампа горит очень тускло, попросите электрика проверить напряжение в сети. |
| ИБП не выключается | |
| Внутренние неполадки в ИБП. | Не пытайтесь использовать ИБП. Отключите ИБП и сразу же обратитесь в сервис-центр. |
| ИБП время от времени подает звуковой сигнал | |
| Нормальное рабочее состояние ИБП при работе от батарей. | Примечание: ИБП защищает подсоединенное оборудование. Для отключения этих звуковых сигналов нажмите кнопку  . |
| ИБП не обеспечивает питание от батареи в течение расчетного срока | |
| Батареи ИБП разряжены по причине недавних перебоев в электропитании, или срок службы батарей истекает. | Зарядите батареи. После продолжительных периодов прекращения подачи электроэнергии от сети требуется зарядка аккумуляторных батарей. Батареи могут разряжаться быстрее при частом обслуживании или при работе при повышенной температуре. Если срок службы батарей истекает, подумайте о замене батареи, даже если индикатор <i>необходимости замены батареи</i> еще не горит. |
| Горят все светодиодные индикаторы, и ИБП подает непрерывный звуковой сигнал | |
| Внутренние неполадки в ИБП. | Не пытайтесь использовать ИБП. Отключите ИБП и сразу же обратитесь в сервис-центр. |
| Поочередно мигают индикаторы на передней панели | |
| ИБП был выключен дистанционно (программным обеспечением или дополнительной платой). | Примечание: ИБП автоматически включится после возобновления подачи электроэнергии от сети. |

| Проблема и/или ее возможная причина | Решение |
|--|---|
| Все индикаторы погасли, хотя ИБП подсоединен к сетевой розетке | |
| ИБП выключен или батарея разрядилась в связи с длительным отсутствием подачи электроэнергии от сети. | Примечание: Источник бесперебойного питания автоматически перезапускается при восстановлении сетевого питания и достаточном заряде батареи. |
| Горит светодиодный индикатор перегрузки, ИБП подает непрерывный звуковой сигнал | |
| ИБП перегружен. | Нагрузка от подсоединенного оборудования превышает "максимальную", определенную в разделе "Specifications" (Спецификации) на сайте компании APC www.apc.com . Подача звукового сигнала будет продолжаться до устранения перегрузки. Для устранения перегрузки отсоедините от ИБП оборудование, в котором нет необходимости. ИБП продолжает подавать питание, пока он подсоединен к электросети и пока не сработал его автоматический выключатель; в случае прерывания подачи питания от сети ИБП не будет обеспечивать питание от батареи. |
| Горит индикатор "Заменить батарею/Батарея отсоединена" | |
| Для оповещения об отключении батареи мигает индикатор <i>"Заменить батарею/Батарея отсоединена"</i> и каждые две секунды подается короткий звуковой сигнал. | Проверьте надежность подсоединения разъемов батареи. |
| Разряженная батарея. | Перезарядите батарею в течение 24 часов, после чего произведите еще одно самотестирование. Если проблема не устраняется после зарядки батареи, замените батарею. |
| Неудачное завершение самотестирования батареи: горит <i>индикатор "Заменить батарею/Батарея отсоединена"</i> и ИБП подает короткие звуковые сигналы в течение минуты. Подача звукового сигнала возобновляется каждые пять часов. | Зарядите батарею в течение 24 часов. Произведите самотестирование для подтверждения необходимости замены батареи. Если самотестирование выполнено успешно, звуковые сигналы прекратятся и индикатор погаснет. Если ИБП не пройдет самотестирование во второй раз, необходимо заменить батарею. Подсоединенное оборудование при этом не пострадает. |
| Горит индикатор неверного электромонтажа на задней панели (только модель на 120 В) | |
| ИБП подключен к сетевой розетке с неправильно выполненным электромонтажом. | Индикатор срабатывает при обнаружении следующих нарушений электромонтажа: отсутствие заземления, перепутана полярность фазового и нулевого провода, а также перегрузка нулевого контура. Устранение дефектов электромонтажа в помещении должно быть выполнено квалифицированным электриком. |
| Неполадки входного автоматического выключателя | |
| Нагрузка от подсоединенного оборудования превышает "максимальную", определенную в разделе <i>Specifications</i> (Спецификации) на сайте компании APC www.apc.com . | Отключите от ИБП все второстепенное оборудование. Повторно включите автоматический выключатель. |
| Горят индикаторы режима повышения или понижения напряжения | |
| Система получает слишком высокое или низкое напряжение от сети. | Вызовите квалифицированного специалиста для проверки электрооборудования помещения. Если проблема сохранится, свяжитесь с поставщиком электроэнергии для получения дальнейших инструкций. |

| Проблема и/или ее возможная причина | Решение |
|--|--|
| Отсутствует напряжение в сети | |
| В сети нет напряжения и ИБП выключен. | <p>Модели на 120/230 В: Используйте функцию холодного запуска для подачи питания на подсоединенное оборудование от батареи ИБП.</p> <p>Нажмите кнопку , удерживайте ее нажатой в течение одной секунды, а затем отпустите. ИБП подаст короткий звуковой сигнал.</p> <p>Нажмите кнопку  снова и удерживайте ее примерно три секунды. ИБП подаст два сигнала. Отпустите кнопку во время второго сигнала.</p> |
| В сети имеется напряжение, но ИБП работает от батареи | |
| Неполадки входного автоматического выключателя ИБП. | Отключите от ИБП все второстепенное оборудование. Повторно включите автоматический выключатель. |
| Система получает слишком высокое, низкое или искаженное напряжение от сети. | Подключите ИБП к другой розетке, относящейся к другому контуру: к таким нарушениям характеристик напряжения может приводить использование дешевых топливных генераторов электроэнергии. Проверьте входное напряжение при помощи индикатора напряжения в сети (см. <i>Эксплуатация</i>). Если подсоединенное к ИБП оборудование может работать в таких условиях, уменьшите чувствительность ИБП. |
| Одновременно мигают светодиодные индикаторы зарядки батареи и питания от батареи | |
| ИБП отключен. Внутренняя температура ИБП превысила уровень, допустимый для безопасной эксплуатации. | <p>Проверьте, соответствует ли температура воздуха в помещении допустимому для эксплуатации диапазону температуры.</p> <p>Проверьте, обеспечивается ли достаточно эффективная вентиляция ИБП.</p> <p>Дайте ИБП остыть. Перезапустите ИБП. Если проблема сохранится, свяжитесь со службой поддержки APC по адресу www.apc.com.</p> |
| Диагностика сетевого напряжения | |
| Горят все пять индикаторов. | Напряжение в сети слишком высокое. Обратитесь к квалифицированному специалисту для его проверки. |
| Ни один из индикаторов не горит. | Напряжение в сети слишком высокое. Обратитесь к квалифицированному специалисту для его проверки. |
| Индикатор питания от сети | |
| Ни один из индикаторов не горит. | ИБП осуществляет подачу питания от батареи или выключен. |
| Индикатор мигает. | ИБП проводит самотестирование. |

Стандарты и гарантийные обязательства

Соответствие продукции стандартам и предупреждения, относящиеся к радиочастотным помехам

Предупреждение о совместимости FCC

Настоящее оборудование прошло испытания, подтвердившие его соответствие ограничениям, предусмотренным требованиями раздела 15 правил Федеральной комиссии по связи (США) к цифровым устройствам класса А. Эти ограничения призваны обеспечивать достаточную защиту от вредных помех во время эксплуатации оборудования в коммерческих условиях. Данное оборудование может являться источником радиочастотного излучения. Если оно будет устанавливаться и использоваться с нарушениями инструкций, то может стать причиной недопустимых помех радиосвязи. Использование данного устройства в жилой зоне может вызывать недопустимые помехи, в этом случае пользователь должен будет устранить помехи за свой счет.

Модели на
120 В



LISTED 42C2
E95463



LR 63938



BSMI



T3A031

警告使用者:
這是甲類的資訊產品，在居住的環境中使用時，可能會造成射頻干擾，在這種情況下，使用者會被要求採取某些適當的對策。

Модели на
100 В



LISTED 42C2
E95463



この装置は、情報処理装置等電波障害自主規制協議会（VCCI）の基準に基づくクラス A 情報技術装置です。この装置を家庭環境で使用すると電波妨害を引き起こすことがあります。この場合には使用者が適切な対策を講ずるよう要求されることがあります。

Модели на
230 В



N394



ME 61

EC Declaration of ConformityDate of product declaration **2004**

We, the undersigned, declare under our sole responsibility that the equipment specified below conforms to the following standards and directives:

Standards to Which Conformity Declared:

EN62040-1-1; EN55022; EN55024;
EN61000-3-2, 3-3, 4-2, 4-4, 4-5, 4-6, 4-8, 4-11;
EN60950; IEC60950-1

Application of Council Directives:

73/23/EEC; 93/68/EEC

Type of Equipment:

PowerSupply

Model Numbers:

SUA2200I; SUA3000I

Importer's Name and Address:

American Power Conversion
Ballybritt Business Park
Galway, Ireland

Place: Ray S. Ballard, Managing Director, Europe

Galway, Ireland

5 Jan 04

Place: Richard J. Everett Sr. Regulatory Compliance Engineer

N. Billerica, MA
USA

5 Jan 04

Manufacturer's Name and Address:

American Power Conversion (A.P.C.)
Ballybritt Business Park.
Galway, Ireland

American Power Conversion
132 Fairgrounds Rd.
West Kingston, RI 02892 USA

APC (Suzhou) UPS Co.,Ltd
339 Suhong Zhong Lu
Suzhou Industrial Park
Suzhou Jiangsu 2215021
P. R. China

APC India Pvt, Ltd.
187/3, 188/3, Jigani Industrial Area
Bangalore, 562106
Kanataka
India

American Power Conversion
Lot 3, Block 14, Phase 3
PEZA, Rosario, Cavite
Philippines

American Power Conversion
2nd Street
PEZA, Cavite Economic Zone
Rosario, Cavite
Philippines

American Power Conversion
Lot 10, Block 16, Phase 4
PEZA, Rosario, Cavite
Philippines

APC Brasil LTDA.
Al.Xingu, 850
Barueri
Alphaville/Sao Paulo
06455-030
Brazil

Ограниченная гарантия

Компания American Power Conversion (APC) заявляет, что ее продукция не содержит дефектных материалов и не имеет производственных дефектов, и дает гарантию сроком на два года со дня приобретения. Обязательства компании по данной гарантии ограничены ремонтом и заменой любой неисправной продукции исключительно по решению самой компании. Для получения сервисного обслуживания по гарантии Вы должны получить в Службе технической поддержки номер разрешения на возврат материалов (Returned Material Authorization, RMA). Продукция возвращается с предоплатой расходов по перевозке с приложением краткого описания обнаруженных неисправностей и подтверждения даты и места приобретения. Данная гарантия не распространяется на оборудование, поврежденное вследствие несчастного случая, небрежности или неправильного использования, либо если оно было изменено или доработано каким-либо способом. Данная гарантия распространяется только на первоначальных покупателей, которые должны правильно зарегистрировать продукт в течение 10 дней со дня покупки.

ЗА ИСКЛЮЧЕНИЕМ ОПИСАННЫХ СЛУЧАЕВ, КОМПАНИЯ AMERICAN POWER CONVERSION НЕ ПРЕДОСТАВЛЯЕТ НИКАКИХ ГАРАНТИЙ, ЯВНЫХ ИЛИ ПОДРАЗУМЕВАЕМЫХ, ВКЛЮЧАЯ ГАРАНТИИ СООТВЕТСТВИЯ РЫНОЧНЫМ ТРЕБОВАНИЯМ И ГАРАНТИИ ПРИГОДНОСТИ ДЛЯ ИСПОЛЬЗОВАНИЯ В ОПРЕДЕЛЕННЫХ ЦЕЛЯХ. В некоторых государствах не разрешается ограничение или исключение подразумеваемых гарантий; в этом случае вышеизложенные ограничения или исключения могут не распространяться на покупателя.

ЗА ИСКЛЮЧЕНИЕМ УКАЗАННЫХ ВЫШЕ СЛУЧАЕВ, НИ ПРИ КАКИХ ОБСТОЯТЕЛЬСТВАХ КОМПАНИЯ APC НЕ НЕСЕТ ОТВЕТСТВЕННОСТИ ЗА ПРЯМЫЕ, НЕПРЯМЫЕ, ОСОБЫЕ, ПОБОЧНЫЕ ИЛИ КОСВЕННЫЕ УБЫТКИ, СВЯЗАННЫЕ С ИСПОЛЬЗОВАНИЕМ ДАННОГО ПРОДУКТА, ДАЖЕ ЕСЛИ О ВОЗМОЖНОСТИ ТАКИХ УБЫТКОВ БЫЛО ЗАЯВЛЕНО. В частности, компания APC не несет ответственности за любые затраты и издержки, такие как потеря прибыли или дохода, выведение из строя оборудования, невозможность использования оборудования, потеря программного обеспечения, потеря информации, стоимость замены, иски третьих лиц и другие.

Всемирная сервисная служба APC

Сервисное обслуживание для данного или любого другого изделия компании APC предоставляется бесплатно одним из следующих способов:

- Посетите веб-сайт компании APC, где вы найдете ответы на наиболее часто задаваемые вопросы (FAQ), сможете просмотреть документы базы знаний APC и послать запрос сервисной службе.
 - **www.apc.com** (штаб-квартира корпорации)
Посетите локализованные веб-сайты компании APC для конкретных стран, на каждом из которых содержится информация о технической поддержке.
 - **www.apc.com/support/**
Глобальная поддержка с помощью ответов на часто задаваемые вопросы (FAQ), базы знаний и сети Интернет (e-support).
- Обратитесь в центр обслуживания клиентов компании APC по телефону или по электронной почте.
Местные центры для отдельных стран:
см. контактную информацию на веб-сайте **www.apc.com/support/contact**.

По вопросам сервисного обслуживания на месте установки обращайтесь в представительство компании APC или к дистрибьютору, у которого вы приобрели изделие компании APC.

Все содержание настоящего руководства: copyright 2005 American Power Conversion Corporation. Все права защищены. Воспроизведение целиком или частично без разрешения запрещено.

APC, e111111d' APC 1 ad. являются зарегистрированными торговыми марками корпорации American Power Conversion. Все другие торговые марки, названия продуктов и компаний являются собственностью соответствующих владельцев и используются только в информационных целях.